

DAIKIN

4P359542-1H

Adaptér pro připojení
bezdrátové sítě LAN
<BRP069A41>

Instalační návod

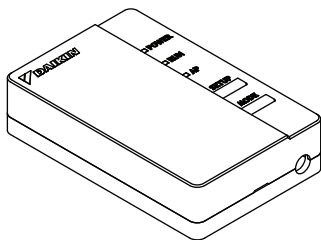

Adaptér pro připojení
bezdrátové sítě LAN
<BRP069A41>

Instalační návod

Domovská stránka: <http://www.onlinecontroller.daikineurope.com>

- ◆ Podrobnosti o specifikacích, způsobech nastavení, častých dotazech, kopii originálního prohlášení o shodě a nejnovější verzi tohoto návodu naleznete na výše uvedené domovské stránce.



- ◆ Společnost Daikin Industries Czech Republic s.r.o., tímto prohlašuje, že zařízení BRP069A41 splňuje nezbytné požadavky a další příslušná ustanovení směrnice 1999/5/EC.

Příslušenství

Zkontrolujte, zda je v balení následující příslušenství.

Model BRP069A41 ※1 Připevňte k lepicí části na zadní straně tohoto listu a uložte na bezpečném místě.

(A) Adaptér pro připojení
bezdrátové sítě LAN

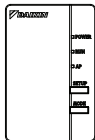

(B) Nalepovací štítek
se sériovým číslem
(1 list) ※1

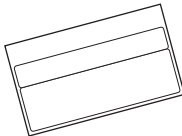

(C) Instalační návod
(1 ks)

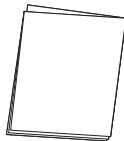

Bezpečnostní opatření

- ◆ V následující části je popsán význam symbolů a piktogramů použitých v této dokumentaci.

Po dokončení instalace předejte tento návod zákazníkovi.

- ◆ K provedení provozní zkoušky klimatizace postupujte dle instalačního návodu klimatizace.



Ochrana zařízení označené tímto symbolem je zajištěna dvojitou izolací a nevyžaduje bezpečnostní přípojku k elektrickému uzemnění.



Zakázáno



Postupujte dle pokynů



Výstraha

Situace, které mohou mít za následek smrt nebo vážné zranění.

Při instalaci:



- O provedení instalace požádejte svého prodejce nebo technika.
(Může dojít k úrazu elektrickým proudem nebo požáru.)
- K instalaci vždy používejte příslušenství a stanovené součásti. Vždy dodržujte pokyny uvedené v tomto instalačním návodu.
(Může dojít k pádu jednotky, úrazu elektrickým proudem nebo požáru.)
- Elektroinstalace musí být prováděna v souladu s instalačním návodem a národními předpisy nebo směnicemi pro elektrickou instalaci.
- Při instalaci vždy vypněte napájení.
(Při dotyku elektrických součástí může dojít k úrazu elektrickým proudem.) Hlavní vypínač pro instalaci se nachází na venkovní jednotce. Vypněte prosím tento hlavní vypínač, abyste vypnuli napájení.

Bezpečnostní opatření



Výstraha

Situace, které mohou mít za následek smrt nebo vážné zranění.

Při používání:



- Neprovádějte demontáž, úpravy ani opravy.
(Může dojít k požáru, úrazu elektrickým proudem nebo zranění.)
- Nedotýkejte se tohoto zařízení mokřýma rukama.
(Může dojít k úrazu elektrickým proudem nebo požáru.)
- Zajistěte, aby nedošlo k namočení tohoto zařízení ani jej nepoužívejte při koupání nebo provádění podobných činností s vodou.
(Může dojít k úrazu elektrickým proudem nebo požáru.)
- Nepoužívejte toto zařízení v blízkosti lékařského vybavení nebo osob používajících kardiostimulátory nebo defibrilátory. Tento výrobek může způsobit život ohrožující elektromagnetické rušení.
- Nepoužívejte tento výrobek v blízkosti automaticky řízeného zařízení, například automatických dveří nebo požárních alarmů.
(Může způsobit nehody v důsledku chybného chování zařízení.)



- V případě, že ze zařízení vychází abnormální zápach nebo zvuk, či pokud se přehřívá nebo z něj vychází kouř, ihned odpojte klimatizaci ze zásuvky.
(Může způsobit požár nebo poruchu.)
 - ◆ Požádejte o prohlídku svého prodejce.
- Odpojte klimatizaci z elektrické zásuvky, jestliže došlo k pádu výrobku nebo pokud je poškozený.
(Může způsobit požár nebo úrazu elektrickým proudem.)
 - ◆ Požádejte o prohlídku svého prodejce.

Bezpečnostní opatření



Varování Situace, které mohou mít za následek škody nebo zranění.

Při instalaci:



- Neinstalujte do míst, kde může dojít k úniku hořlavých plynů. (Může způsobit požár.)



- Při odpojování nebo připojování kabel držte za konektor. (V opačném případě může dojít k požáru nebo úrazu elektrickým proudem.)

Při používání:



- Nepoužívejte v místech, kam mají přístup malé děti. (Může dojít ke zranění.)

- Nepoužívejte tento výrobek v blízkosti mikrovlnné trouby. (Může ovlivnit bezdrátovou komunikaci LAN.)

Požadavky na likvidaci



- Váš produkt je označen tímto symbolem. Tento symbol znamená, že elektrické a elektronické produkty se nesmí přidávat do netříděného domovního odpadu.
- Výrobek se nikdy nepokoušejte demontovat sami: demontáž systému a ostatních částí zařízení musí být provedena kvalifikovaným instalačním technikem v souladu s příslušnými místními a národními předpisy.
- Výrobek a odpad musí být likvidovány ve specializovaném zařízení, aby její části mohly být opakovaně použity, recyklovány nebo regenerovány.
- Zajistíte-li správnou likvidaci výrobku, pomůžete ochraně před případnými negativními důsledky pro životní prostředí a dopady na lidské zdraví. Podrobnější informace si vyžádejte od pracovníka, který provedl instalaci, nebo od místních úřadů.

Hlavní součásti

Adaptér pro připojení
bezdrátové sítě LAN

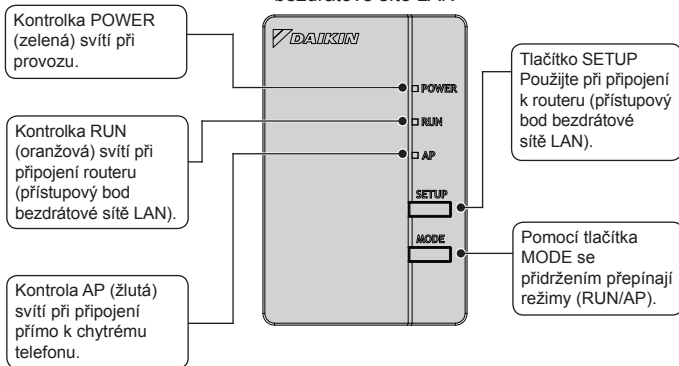

BRP069A41

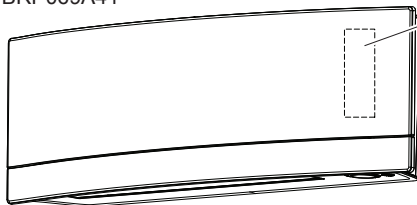

Adaptér pro připojení bezdrátové sítě LAN (výrobek se nachází uvnitř vnitřní jednotky)

1 Připojte adaptér pro připojení bezdrátové sítě LAN k vnitřní jednotce.



Nebezpečí

Při instalaci vždy vypněte napájení.
(Při dotyku elektrických součástí může dojít k úrazu elektrickým proudem.) Hlavní vypínač pro instalaci se nachází na venkovní jednotce.

■ BRP069A41

Odstraňte přední horní panel z vnitřní jednotky a otevřete dvířka, uchopte připojovací kabel prsty a vytáhněte jej. Poté odstraňte kabelovou pásku a stáhněte izolační trubku z připojovacího kabelu.

◆ Podrobnosti k odstranění předního horního panelu viz instalační návod k vaší klimatizaci.

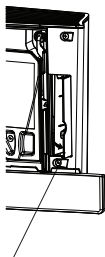

Otevřete dvířka

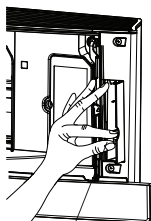

Uchopte připojovací kabel

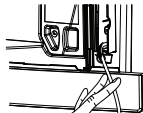

Kabelová páska

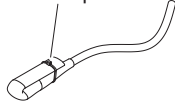

Izolační trubička

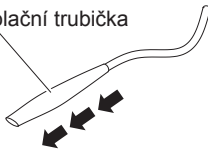

Konektor
(bílý)

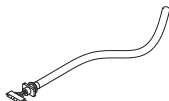

2 Odstraňte kryt adaptéru (horní).

■ BRP069A41

Zatlačte běžný šroubovák do prohlubně mezi horní a dolní částí krytu a kryt odstraňte. (Dejte pozor, abyste kryt nepoškodili.)

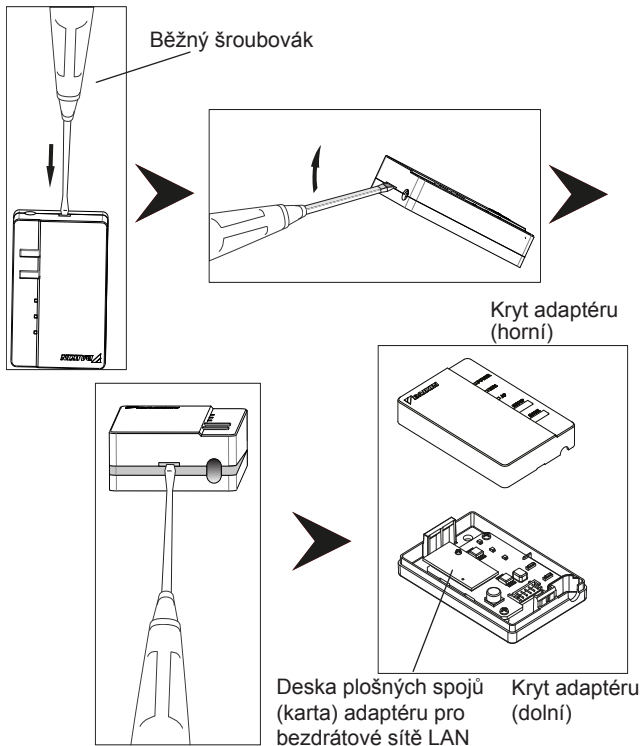

3 Připojte připojovací kabel k výrobku.

■ BRP069A41

Připojte konektor připojovacího kabelu (bílý).

- ◆ Upevněte připojovací kabel ke drážce v krytu adaptéru (dolní).

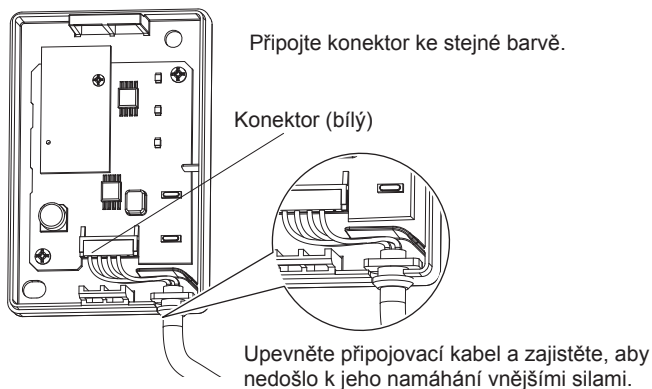

4 Vraťte kryt adaptéru do původní polohy.

■ BRP069A41

Zacvakněte horní část krytu do úchytky v horní části spodního krytu a zatlačením skříň uzavřete.

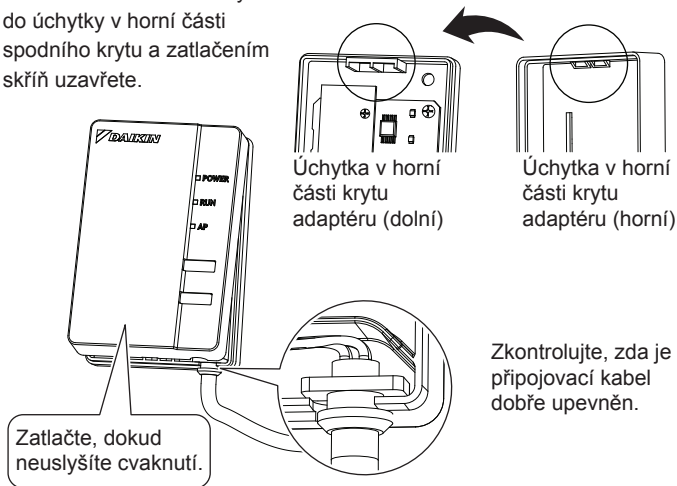

5 Vložení adaptéru pro bezdrátové připojení LAN do vnitřní jednotky.

■ BRP069A41

Uchopte skříň adaptéru, vložte jej zpět do vnitřní jednotky a zavřete dvířka. (Viz obrázek na další straně.)

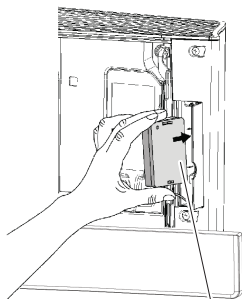

Kryt adaptéru



Zavřít

VAROVÁNÍ

Před spuštěním jednotky zavřete tato dvířka. Při zapnutí napájení jednotky se panely otevřou. Pokud dvířka nejsou uzavřena, panel narazí na dvířka a může dojít k poškození.

6 Kontrola funkčnosti

■ BRP069A41

Zapněte napájení, vyčkejte, dokud se neprovede inicializace (dolní panel je v UZAVŘENÉ pozici). Otevřete dvířka, vytáhněte adaptér WLAN a zkontrolujte, zda kontrolka [POWER] pro tento výrobek svítí.

Po provedení kontroly vraťte adaptér WLAN do jednotky a zavřete dvířka.

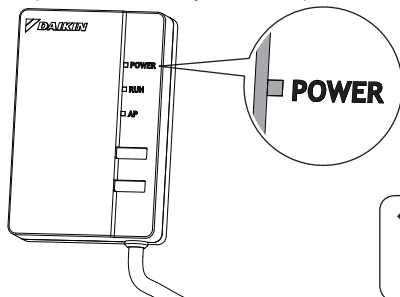

◆ Při zapnutí napájení vždy připojte kryt adaptéru (horní).

Zákazník odpovídá za zajištění následujícího:

- Chytrý telefon nebo tablet
(podporovaný operační systém: Android 2.3.3 nebo novější;
iOS 5.0 nebo novější.)
- Internetové připojení a komunikační zařízení
(modem/router nebo podobné zařízení).
- Přístupový bod bezdrátové sítě LAN
- [Daikin online controller] (Zdarma)

Způsob instalace online controlleru Daikin

Pro telefony se systémem Android

- (1) Otevřete [Google Play].
- (2) Vyhledejte [Daikin online controller].
- (3) Proveďte instalaci podle pokynů na obrazovce.

Pro telefony iPhone

- (1) Otevřete [App Store].
- (2) Vyhledejte [Daikin online controller].
- (3) Proveďte instalaci podle pokynů na obrazovce.

Podrobné pokyny viz

<http://www.onlinecontroller.daikineurope.com>

- 1** Stiskněte a podržte tlačítko [WPS] na routeru (přístupový bod bezdrátové sítě LAN).

- ◆ Podrobnosti viz provozní návod příslušenství pro router (přístupový bod bezdrátové sítě LAN).



- 2** Stiskněte a podržte tlačítko [SETUP] na výrobku přibližně po dobu dvou sekund.

- ◆ Kontrolka [RUN] na výrobku začne blikat rychleji. Pokud je připojen adaptér WLAN a router (přístupový bod bezdrátové sítě LAN), tato kontrolka svítí.

- 3** Připojte chytrý telefon (nebo tablet) a router (přístupový bod bezdrátové sítě LAN).

- ◆ Podrobnosti viz provozní návod příslušenství pro router (přístupový bod bezdrátové sítě LAN).

- 4** Klepněte na [Online controller], který byl instalován.

- ◆ Postupujte podle pokynů na obrazovce pro nastavení a ovládání.

[Poznámka]

- V případě, že bude k dispozici aktualizace pro váš adaptér, zobrazí se na přehledové obrazovce zařízení ikona s upozorněním notification "i". Klepněte na ni pro aktualizaci vašeho firmwaru.

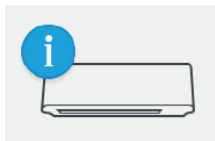

- Připojujete-li více systémů, můžete změnit název systému v systémové nabídce "More" (Více).

SSID a KEY

[SSID] a [KEY] uvedené na štítku se sériovým číslem (B) v součástech příslušenství jsou nutné při připojování klimatizace a chytrého telefonu pomocí bezdrátové sítě LAN.

Přilepte štítek (B) se sériovým číslem pro součásti příslušenství zde a uložte na bezpečném místě.

Podrobnosti k nastavení Jestliže připojení nelze jednoduše provést pomocí [WPS], proveďte připojení pomocí následující metody.

- 1 Stiskněte a podržte tlačítko [MODE] na zařízení přibližně po dobu dvou sekund, poté vyčkejte po dobu až 10 sekund, dokud se nerozsvítí kontrolka [AP].

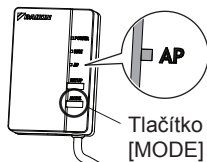

- 2 Přímou připojte chytrý telefon (tablet) a adaptér k bezdrátové síti LAN aniž byste použili router (přístupový bod bezdrátové sítě LAN).

◆ Zvolte SSID (DaikinAP *****) uvedený na štítku "Wi-Fi" (B) se sériovým číslem s použitím nastavení chytrého telefonu, nebo adaptéru pro připojení bezdrátové sítě LAN, a zadejte klíč (KEY).

- 3 Klepněte na [Online controller], který byl instalován.

Konfigurace

Kapitola
nastavení
připojení

4 Provedte nastavení pro bezdrátové připojení.

(1) Na přihlašovací obrazovce (Login) klepněte na [Devices].

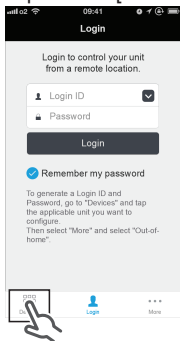

(2) Na obrazovce Devices klepněte na [Living Room].

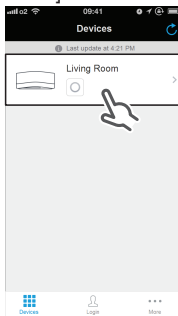

(3) Na obrazovce Living Room klepněte na [More].

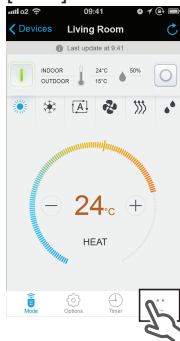

(4) Na obrazovce Settings klepněte na [WLAN Connection].

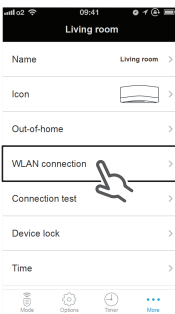

(5) Na obrazovce WLAN connection zadejte název sítě (Network name) a heslo (Password), a poté klepněte na [Save].

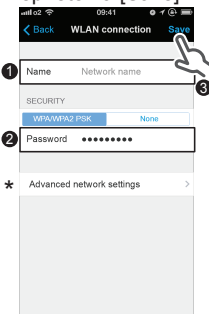

(6) Na obrazovce pro připojení WLAN klepněte na [Connect] a řiďte se pokyny na chytrém telefonu.

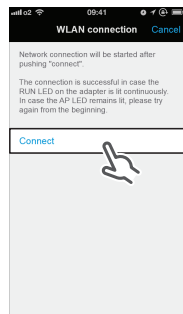

(7) Po zavedení výše uvedeného nastavení a připojení zařízení a routeru (přístupový bod bezdrátové sítě LAN) se rozsvítí kontrolka [RUN]. Pokud bliká po dobu jedné minuty nebo déle, zkontrolujte napájení k routeru (přístupový bod bezdrátové sítě LAN), název sítě a heslo a znovu zopakujte celý postup.

- * Pro manuální nastavení připojení WLAN klepněte na [Advanced network setting] (Pokročilé nastavení sítě), vypněte Automatic IP address (Automatické nastavení IP adresy), zadejte požadované informace vašeho wifi routeru, a poté klepněte na [Set] (Nastavit) poté na [Connect] (Připojit) a řiďte se pokyny na chytrém telefonu. Poté pokračujte jako v kroku (7).

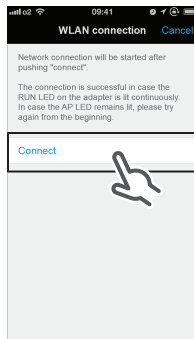
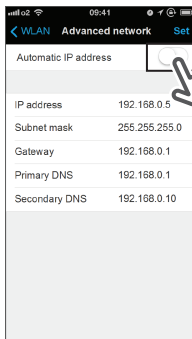

5 Připojte chytrý telefon (nebo tablet) a router (přístupový bod bezdrátové sítě LAN).

- ◆ Podrobnosti viz provozní návod příslušenství pro router (přístupový bod bezdrátové sítě LAN).

Podrobnosti viz provozní návod uvedený na naší domovské stránce.

Odstraňování problémů

V následující tabulce je uveden stručný popis řešení problémů při instalaci zařízení nebo provádění nastavení.

Podrobnější informace naleznete v sekci časté dotazy na našich domovských stránkách.

Problém	Vysvětlení a kde provést kontrolu
Žádná kontrolka nesvítí.	<ul style="list-style-type: none">→ Zkontrolujte instalaci.Zařízení se nechová správně.→ Vypněte klimatizaci a opět ji spusťte.
Systém (klimatizace) není uveden na obrazovce v seznamu systémů.	<ul style="list-style-type: none">→ Zkontrolujte, zda je zapnuto napájení.→ Zkontrolujte, zda svítí kontrolka RUN/AP.→ Zkuste znovu připojit adaptér k bezdrátové síti.→ Posuňte router (přístupový bod bezdrátové sítě LAN) blíže k zařízení.→ Je možné, že používáte chytrý telefon, přístupový bod nebo bezdrátový router, který není podporován.→ Ujistěte se, že je chytrý telefon nebo tablet připojen ke stejné bezdrátové síti LAN jako adaptér WLAN. <p>Podrobnosti viz domovská stránka.</p>
Při pokusu o přímé připojení k adaptéru (režim [AP]), není adaptér viditelný v seznamu dostupných Wi-Fi sítí telefonu/tabletu.	<p>V režimu [AP] se vraťte zpět do režimu [RUN] a vraťte se k režimu [AP] stisknutím tlačítka [MODE] přibližně na 2 sekundy, abyste přepnuli na jiný kanál Wi-Fi. V případě potřeby postup zopakujte.</p>

DAIKIN INDUSTRIES CZECH REPUBLIC s.r.o.

U Nové Hospody 1/1155, 301 00 Plzeň Skvrňany, Czech Republic

DAIKIN EUROPE N.V.

Zandvoordestraat 300, B-8400 Oostende, Belgium

CE 1383

4P359542-1H 2014.07