

NÁVOD K OBSLUZE

MULTI VARIABLE VENKOVNÍ JEDNOTKY

MV-ExxBI



Překlad původního návodu k obsluze

DŮLEŽITÁ POZNÁMKA:

Před instalací a použitím vašeho nového klimatizačního zařízení si pečlivě přečtěte tento návod. Návod si pak dobře uložte pro další použití.

Obsah

1	Všeobecné informace	2
1.1	Vysvětlení symbolů	2
1.2	Použití návodu	2
1.3	Chladivo	3
2	Bezpečnostní pokyny	4
2.1	Provoz a údržba	4
2.2	Instalace	5
3	Provozní pokyny	7
4	Názvy částí	8
4.1	MV-E14BI	8
4.2	MV-E18BI, MV-E21BI	8
4.3	MV-E24BI, MV-E28BI, MV-E36BI, MV-E42B	9
5	Technické údaje	10
5.1	Napájení a rozměry	10
5.2	Rozsah provozních teplot venkovní jednotky	10
6	Manipulace	11
7	Údržba	11
8	Bezpečná manipulace s hořlavým chladivem	12
8.1	Kvalifikační požadavky na pracovníky provádějící instalaci a údržbu	12
8.2	Poznámky k instalaci	12
8.3	Pokyny pro údržbu	12

1 VŠEOBECNÉ INFORMACE

V souladu s firemní politikou neustálého vylepšování produktů mohou být vzhled, rozměry, technické parametry a příslušenství tohoto zařízení změněny bez předchozího upozornění.





Skutečný produkt se může lišit od vyobrazení v tomto návodu. Některé modely zařízení mají displej a jiné ne. Panel displeje může mít jiný tvar a umístění. Pokud se vyskytnou nějaké rozdíly, řiďte se podle skutečného produktu.

Toto zařízení by neměly obsluhovat osoby (včetně dětí), které mají snížené fyzické, smyslové nebo mentální schopnosti nebo mají nedostatek potřebných znalostí a zkušeností, pokud nejsou pod dozorem nebo nejsou poučeny o obsluze zařízení osobou, která odpovídá za jejich bezpečnost.



Je třeba dávat pozor, aby si děti se zařízením nehrály.

 GWP: R32:675	Tento symbol označuje, že tento produkt nesmí být v zemích EU vyhozen do běžného komunálního odpadu. Aby se zabránilo možnému poškození životního prostředí nebo zdraví lidí kvůli nekontrolovanému ukládání odpadu, předejte ho odpovědně k recyklaci, abyste podpořili trvale udržitelné opětovné využití materiálních zdrojů. Pro odložení použitého zařízení využijte příslušnou sběrnou odpadu nebo kontaktujte prodejce, u kterého byl produkt zakoupen. Ti mohou převzít tento produkt pro ekologicky šetrnou recyklaci.
--	---

1.1 Vysvětlení symbolů

 NEBEZPEČÍ	Označuje nebezpečné situace. Pokud jim nezabráníte, způsobí smrt nebo vážné zranění.
 VAROVÁNÍ	Označuje nebezpečné situace. Pokud jim nezabráníte, mohou způsobit smrt nebo vážné zranění.
 UPOZORNĚNÍ	Označuje nebezpečné situace. Pokud jim nezabráníte, mohou způsobit lehké nebo střední zranění.
POZNÁMKA	Označuje důležité informace. Pokud je nebudete respektovat, může dojít ke škodám na majetku.
	Označuje nebezpečí, které patří do kategorie VAROVÁNÍ nebo UPOZORNĚNÍ.

1.2 Použití návodu

-  Před použitím zařízení si pečlivě přečtěte tento návod a pak si jej dobře uschovejte pro budoucí použití.
-  Používejte klimatizační zařízení jen podle pokynů v tomto návodu. Tyto pokyny však nezahnují všechny možné stavy a situace. Proto se doporučuje, abyste se při instalaci, provozu a údržbě řídili zdravým rozumem, stejně jako u jiných domácích elektrických spotřebičů.

1.3 Chladivo



Zařízení je naplněno hořlavým chladivem R32.



Před použitím zařízení si nejprve přečtěte návod k obsluze.



Před instalací zařízení si nejprve přečtěte návod na instalaci.



Před opravou zařízení si nejprve přečtěte servisní návod.

- Pro zajištění funkčnosti klimatizačního zařízení cirkuluje v systému speciální chladivo. Použité chladivo je fluorid R32, který je speciálně vyčištěn. Chladivo je hořlavé a bez zápachu. Pokud náhodou unikne, může za určitých podmínek explodovat. Hořlavost chladiva je však velmi nízká. Může být zapáleno pouze ohněm.
- Ve srovnání s běžnými chladivy je R32 chladivo, které neznečišťuje prostředí a nepoškozuje ozónovou vrstvu. Má také nízký skleníkový efekt. R32 má velmi dobré termodynamické vlastnosti. Díky tomu lze dosáhnout opravdu vysoké energetické účinnosti. Zařízení proto potřebuje menší náplň chladiva.

VAROVÁNÍ:

- Pro urychlení procesu odmrazování nebo pro čištění zařízení nepoužívejte žádné jiné prostředky, než jaké jsou doporučeny výrobcem. Pokud je zapotřebí provést opravu, kontaktujte nejbližší autorizované servisní středisko.
- Jakékoli opravy prováděné osobami bez příslušné kvalifikace mohou být nebezpečné.
- Zařízení musí být umístěno v místnosti, kde nehrozí trvalé nebezpečí vznícení hořlavých látek (například otevřený oheň, spuštěný plynový hořák nebo elektrické topení s žhavými spirálami)
- Zařízení nedemontujte a neodhazujte do ohně.
- Zařízení má být nainstalováno, provozováno nebo uloženo v místnosti s podlahovou plochou větší než $X \text{ m}^2$. (Velikost plochy X viz tabulka „a“ v části „Bezpečná manipulace s hořlavým chladivem“.)
- Zařízení je naplněno hořlavým chladivem R32. Při opravách přesně dodržujte pokyny výrobce.
- Mějte na paměti, že chladivo je bez zápachu.
- Přečtěte si odborný návod.



2 BEZPEČNOSTNÍ POKYNY

VAROVÁNÍ:

2.1 Provoz a údržba

- Toto zařízení mohou používat také děti starší 8 let a osoby se sníženými fyzickými, smyslovými nebo mentálními schopnostmi, nebo osoby s nedostatečnými zkušenostmi a znalostmi, pokud jsou pod dozorem nebo pokud byly poučeny, jak zařízení bezpečně používat a jsou si vědomy možných rizik.
- Děti si nesmí se zařízením hrát.
- Čištění a uživatelskou údržbu zařízení nesmí provádět děti bez dozoru.
- Pro připojení klimatizačního zařízení nepoužívejte prodlužovací šňůru s více zásuvkami nebo rozdvojku. Jinak může dojít k požáru.
- Před čištěním odpojte klimatizační zařízení od napájení. Jinak může dojít k úrazu elektrickým proudem.
- Pokud je napájecí kabel poškozený, musí být vyměněn výrobcem, autorizovaným servisem nebo osobou s příslušnou kvalifikací, aby se omezilo možné riziko.
- Neumývejte klimatizační zařízení vodou, jinak hrozí úraz elektrickým proudem.
- Nestříkejte na vnitřní jednotku vodu. Jinak může dojít k úrazu elektrickým proudem nebo poškození zařízení.
- Po vyjmutí filtru se nedotýkejte žeber výměníku, abyste se neporanili o ostré hrany.
- Pro sušení filtru nepoužívejte oheň nebo vysoušeč vlasů, jinak může dojít k deformaci filtru nebo požáru.
- Údržbu musí provádět pracovníci s příslušnou kvalifikací. Jinak může dojít ke zranění osob nebo poškození majetku.
- Klimatizační zařízení sami neopravujte. Jinak může dojít k úrazu elektrickým proudem nebo poškození zařízení. Pokud potřebujete klimatizační zařízení opravit, kontaktujte prodejce.
- Nestrkejte prsty ani žádné předměty do otvorů pro přívod nebo výfuk vzduchu. Jinak může dojít ke zranění osob nebo poškození zařízení.
- Neblokujte přívod nebo výfuk vzduchu. Mohlo by dojít k závadě.
- Nepolijte dálkový ovladač vodou, jinak se může ovladač poškodit.
- Pokud nastanou níže uvedené stavy, ihned klimatizační zařízení vypněte a odpojte od napájení. Pak požádejte prodejce nebo autorizované servisní středisko o opravu.
 - Napájecí kabel se přehřívá nebo je poškozený.
 - Abnormální hluk při provozu.
 - Jistič se často vypíná.
 - Z klimatizačního zařízení je cítit zápach, jako když se něco pálí.
 - Z vnitřní jednotky uniká chladivo.





- Pokud klimatizační zařízení pracuje za abnormálních podmínek, může to způsobit poruchu, úraz elektrickým proudem nebo požár.
- Při zapínání nebo vypínání jednotky pomocí tlačítka nouzového ovládání stiskněte toto tlačítko pomocí elektricky nevodivého předmětu. Nepoužívejte kovový předmět.
- Nestoupejte si na horní panel venkovní jednotky ani na něj nedávejte těžké předměty. Mohlo by dojít k poškození zařízení nebo zranění osob.

2.2 Instalace

- Instalaci musí provádět pracovníci s příslušnou kvalifikací. Jinak může dojít ke zranění osob nebo poškození zařízení.
- Při instalaci jednotky je nutné dodržovat elektrotechnické bezpečnostní normy a předpisy.
- Použijte samostatný napájecí okruh a jistič s požadovanými parametry podle příslušných bezpečnostních předpisů.
- Nainstalujte jistič. Jinak může dojít k poškození zařízení. Při pevném připojení k elektrickému rozvodu musí být pro vypínání jednotky použit vypínač, který odpojuje všechny póly a jehož kontakty jsou od sebe ve vypnutém stavu vzdáleny min. 3 mm.
- Při výběru jističe se řiďte podle příslušných parametrů klimatizačního zařízení. Jistič by měl chránit před nadměrným proudem (zkratem) a přetížením.
- Klimatizační zařízení musí být řádně uzemněno. Nesprávné uzemnění může způsobit úraz elektrickým proudem.
- Nepoužívejte nevhodný napájecí kabel.
- Zkontrolujte, zda napájení odpovídá požadavkům klimatizačního zařízení. Nestabilní napájení nebo nesprávné zapojení může způsobit poruchu. Před použitím klimatizačního zařízení nainstalujte vhodné napájecí kabely.
- Zapojte správně živý, nulový a zemnicí vodič elektrické zásuvky.
- Před zahájením jakékoli práce na elektrickém zařízení odpojte napájení.
- Nepřipojujte napájení před dokončením instalace.
- Pokud je napájecí kabel poškozený, musí být vyměněn výrobcem, autorizovaným servisem nebo osobou s příslušnou kvalifikací, aby se omezilo možné riziko.
- Teplota v chladicím okruhu může být vysoká. Ved'te propojovací kabel v dostatečné vzdálenosti od trubek chladiva.
- Zařízení musí být nainstalováno podle státních norem a předpisů.
- Instalaci smí provádět jen autorizovaní pracovníci v souladu s platnými normami a předpisy.
- Klimatizační zařízení je elektrické zařízení třídy I. Musí být řádně uzemněno podle platných norem. Připojení uzemnění musí provést kvalifikovaný odborník. Zajistěte stálou kontrolu funkčnosti uzemnění, jinak může dojít k úrazu elektrickým proudem.
- Žlutozelený vodič v klimatizačním zařízení je zemnicí vodič, který nesmí být použit pro jiné účely.
- Zemní odpor musí vyhovovat platným elektrotechnickým bezpečnostním normám.
- Zařízení musí být umístěno tak, aby byla jeho elektrická zástrčka snadno dostupná.
- Všechny vodiče u vnitřní a venkovní jednotky musí zapojovat odborník.

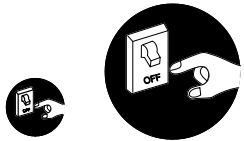
- Pokud délka napájecího kabelu nepostačuje, požádejte dodavatele o nový, dostatečně dlouhý kabel. Napojování kabelů není dovoleno.
- Pokud je klimatizační zařízení připojeno přes zástrčku, měla by být zástrčka po dokončení instalace snadno přístupná.
- U klimatizačního zařízení bez zástrčky musí být v obvodu zapojen vypínač (odpojovač) nebo jistič.
- Pokud potřebujete přemístit klimatizační zařízení jinam, může tuto práci provádět pouze pracovník s příslušnou kvalifikací. Jinak může dojít ke zranění osob nebo poškození zařízení.
- Vyberte místo, které je mimo dosah dětí a je vzdáleno od zvířat a rostlin. Pokud je to z bezpečnostních důvodů nutné, postavte kolem jednotky plot.
- Vnitřní jednotka by měla být nainstalována blízko zdi.

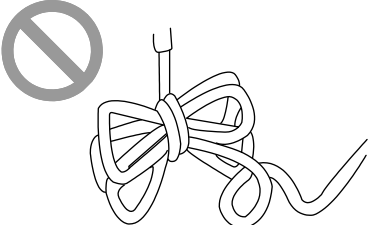
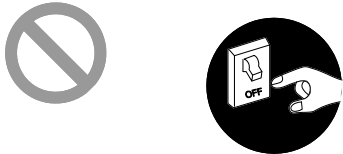
3 PROVOZNÍ POKYNY

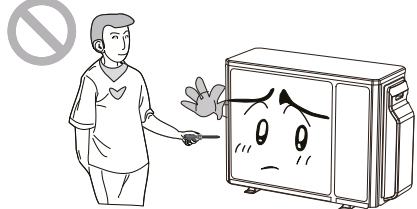
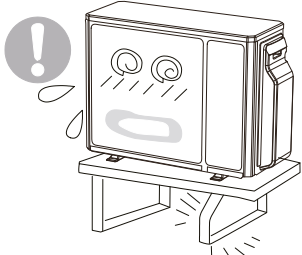
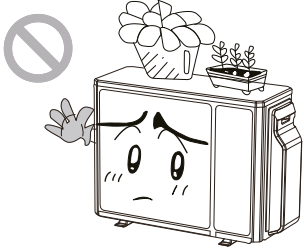
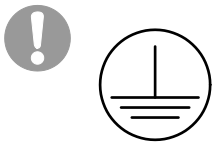
<p>Pokud je cítit zápach spáleniny nebo vidět kouř, odpojte ihned napájení a kontaktujte servisní středisko.</p>  <p>Jinak by mohlo dojít k poškození zařízení, úrazu el. proudem nebo požáru.</p>	<p>Pro napájení použijte samostatný napájecí okruh s dostatečně dimenzovaným jističem. Jednotka se zapíná a vypíná automaticky podle nastaveného režimu. Nezapínejte a nevypínejte zařízení v příliš krátkých intervalech. Může to narušit správné fungování jednotky.</p>	<p>Chraňte napájecí a ovládací kabely před poškozením. Pokud se kabely poškodí, nechejte je vyměnit příslušně kvalifikovanými technikami.</p> 
<p>Napájejte zařízení ze samostatného napájecího okruhu.</p>  <p>Jinak může dojít k úrazu elektrickým proudem nebo požáru.</p>	<p>Pokud nebudete zařízení delší dobu používat, odpojte je od napájení.</p>  <p>Při nahromadění prachu by mohlo dojít k přehřátí nebo požáru.</p>	<p>Napájecí kabel nenamáhejte a chraňte před poškozením. Používejte jen předepsaný typ kabelu.</p>  <p>Jinak by mohlo dojít k přehřátí kabelu a požáru.</p>
<p>Před čištěním zařízení vypněte a odpojte od napájení.</p>  <p>Vypnout!</p> <p>Jinak může dojít k úrazu elektrickým proudem nebo poškození zařízení.</p>	<p>Jmenovité napětí je 220–240 V, 50 Hz. Když je napětí příliš nízké, kompresor začne silně vibrovat, což může poškodit chladicí systém. Když je napětí příliš vysoké, může dojít k poškození elektrických součástí.</p>	<p>Nepokoušejte se opravovat zařízení sami.</p>  <p>Neodborná oprava může způsobit úraz elektrickým proudem nebo požár. Kontaktujte servisní středisko.</p>
<p>Zkontrolujte, zda je podstavec dostatečně pevný a stabilní.</p>  <p>Při poškození podstavce může jednotka spadnout a způsobit zranění.</p>	<p>Nestoupejte si na venkovní jednotku a nic na ni nedávejte.</p>  <p>Mohlo by to být nebezpečné.</p>	<p>Uzemnění: Zařízení musí být řádně uzemněno. Zemnicí kabel by měl být připojen na zemnicí bod budovy.</p> 

4 NÁZVY ČÁSTÍ

4.1 MV-E14BI

⚠ VAROVÁNÍ:

- Před čištěním klimatizačního zařízení odpojte napájení. Jinak může dojít k úrazu elektrickým proudem.
- Při navlhnutí klimatizačního zařízení hrozí nebezpečí úrazu elektrickým proudem. Neumývejte zařízení v žádném případě vodou.
- Těkavé kapaliny, například ředidla nebo benzín, poškodí vzhled klimatizačního zařízení. (Pro čištění krytu zařízení používejte pouze měkkou suchou nebo mírně vlhkou utěrku.)
- Tento produkt nesmí být odložen do běžného komunálního odpadu. Produkt je třeba odevzdat na příslušném sběrném místě pro recyklaci elektrických a elektronických zařízení.
- Teplota v chladicím okruhu může být vysoká. Ved'te propojovací kabel v dostatečné vzdálenosti od trubek chladiva.

VENKOVNÍ JEDNOTKA	
Č.	Popis
1	Mřížka výfuku vzduchu
2	Ventil

Poznámka: Uvedené obrázky jsou pouze zjednodušeným vyobrazením zařízení a nemusí odpovídat zakoupené jednotce.

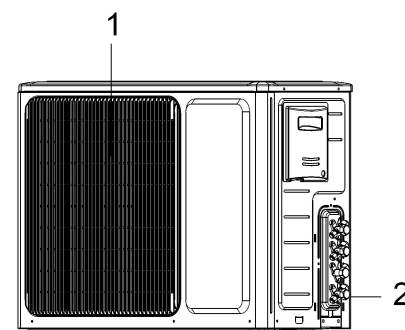

4.2 MV-E18BI, MV-E21BI

⚠ VAROVÁNÍ:

- Před čištěním klimatizačního zařízení odpojte napájení. Jinak může dojít k úrazu elektrickým proudem.
- Při navlhnutí klimatizačního zařízení hrozí nebezpečí úrazu elektrickým proudem. Neumývejte zařízení v žádném případě vodou.
- Těkavé kapaliny, například ředidla nebo benzín, poškodí vzhled klimatizačního zařízení. (Pro čištění krytu zařízení používejte pouze měkkou suchou nebo mírně vlhkou utěrku.)
- Tento produkt nesmí být odložen do běžného komunálního odpadu. Produkt je třeba odevzdat na příslušném sběrném místě pro recyklaci elektrických a elektronických zařízení.
- Teplota v chladicím okruhu může být vysoká. Ved'te propojovací kabel v dostatečné vzdálenosti od trubek chladiva.

VENKOVNÍ JEDNOTKA	
Č.	Popis
1	Mřížka výfuku vzduchu
2	Ventil

Poznámka: Uvedené obrázky jsou pouze zjednodušeným vyobrazením zařízení a nemusí odpovídat zakoupené jednotce.

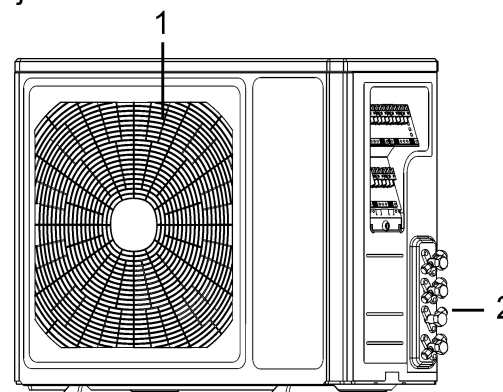

4.3 MV-E24BI, MV-E28BI, MV-E36BI, MV-E42B

! VAROVÁNÍ:

- Pokud je napájecí kabel poškozený, musí být vyměněn výrobcem, autorizovaným servisem nebo osobou s příslušnou kvalifikací, aby se omezilo možné riziko.
- Před čištěním klimatizačního zařízení odpojte napájení. Jinak může dojít k úrazu elektrickým proudem.
- Při navlhnutí klimatizačního zařízení hrozí nebezpečí úrazu elektrickým proudem. Neumývejte zařízení v žádném případě vodou.
- Těkavé kapaliny, například ředidla nebo benzín, poškodí vzhled klimatizačního zařízení. (Pro čištění krytu zařízení používejte pouze měkkou suchou nebo mírně vlhkou utěrku.)
- Tento produkt nesmí být odložen do běžného komunálního odpadu. Produkt je třeba odevzdat na příslušném sběrném místě pro recyklaci elektrických a elektronických zařízení.
- Teplota v chladicím okruhu může být vysoká. Veďte propojovací kabel v dostatečné vzdálenosti od trubek chladiva.

VENKOVNÍ JEDNOTKA	
Č.	Popis
1	Mřížka výfuku vzduchu
2	Ventil

Poznámka: Uvedené obrázky jsou pouze zjednodušeným vyobrazením zařízení a nemusí odpovídat zakoupené jednotce.

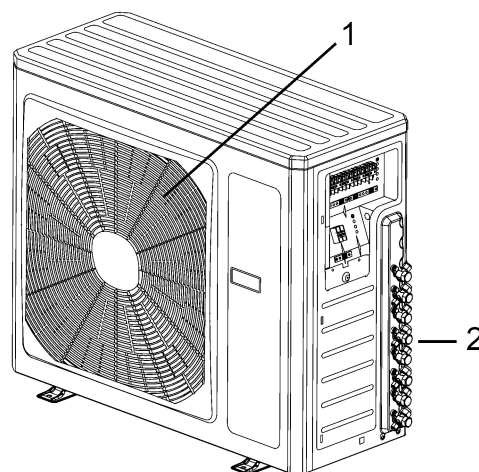

5 TECHNICKÉ ÚDAJE

5.1 Napájení a rozměry

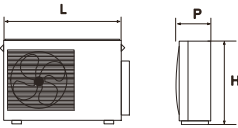
MODEL	MV-E14BI	MV-E18BI	MV-E21BI
Elektrické parametry			
Napájení	220–240 V~, 50 Hz	220–240 V~, 50 Hz	220–240 V~, 50 Hz
Pojistka nebo jistič	13 A	13 A	16 A
Minimální průřez vodiče	1,5 mm ²	1,5 mm ²	2,5 mm ²
Rozměry			
	L	899 mm	955 mm
	P	378 mm	396 mm
	H	596 mm	700 mm

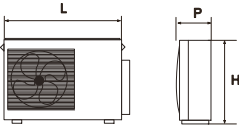
MODEL	MV-E24BI	MV-E28BI	MV-E36BI MV-E42BI
Elektrické parametry			
Napájení	220–240 V~, 50 Hz		
Pojistka nebo jistič	16 A	20 A	25 A
Minimální průřez vodiče	2,5 mm ²	4,0 mm ²	4,0 mm ²
Rozměry			
	L	980 mm	
	P	427 mm	
	H	790 mm	

5.2 Rozsah provozních teplot venkovní jednotky

Pro některé modely:

	Uvnitř DB/WB (°C)	Venku DB/WB (°C)
Maximální chlazení	32/23	43/26
Maximální topení	27/–	24/18

- Rozsah provozních teplot (venkovní teplota) u jednotek, které mají pouze funkci Chlazením, je –15 až 43 °C, a u jednotek, které mají tepelné čerpadlo, je –20 až 43 °C.

6 MANIPULACE

- ⚠ Po vybalení zkontrolujte, zda je obsah neporušený a kompletní.
- ⚠ Venkovní jednotka musí být vždy ve vzpřímené poloze.

- ⚠ S jednotkou smí manipulovat jen dostatečně kvalifikovaní pracovníci pomocí prostředků, které jsou dimenzované na hmotnost jednotky.

7 ÚDRŽBA

- ⚠ Používejte nástroje a prostředky, které jsou vhodné pro chladivo R32.
- ⚠ Nepoužívejte žádné jiné chladivo než R32.
- ⚠ Pro čištění jednotky nepoužívejte minerální oleje.

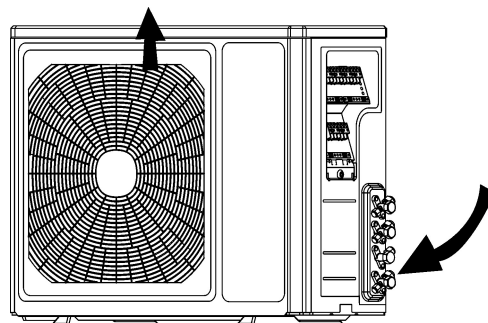

8 BEZPEČNÁ MANIPULACE S HOŘLAVÝM CHLADIVEM

8.1 Kvalifikační požadavky na pracovníky provádějící instalaci a údržbu

- Všichni pracovníci, kteří se věnují klimatizačnímu systému, by měli mít platný certifikát, udělený oprávněnou organizací, a kvalifikaci pro práci s chladicími systémy, uznávanou v tomto oboru. Pokud je zapotřebí, aby údržbu nebo opravu zařízení prováděli jiní technici, měli by být pod dozorem osoby, která má kvalifikaci pro používání hořlavého chladiva.
- Zařízení smí být opravováno pouze podle postupu doporučeného výrobcem zařízení.

8.2 Poznámky k instalaci

- Klimatizační zařízení nesmí být používáno v místnosti, kde hoří oheň (např. zapálený krb, plynový hořák, elektrické topení se žhavými spirálami).
- Je zakázáno vrtat do trubky chladiva otvory nebo ji odhodit do ohně.
- Klimatizační zařízení smí být nainstalováno pouze v místnosti, která má větší než minimální podlahovou plochu. Minimální plocha místnosti je uvedena na výrobním štítku nebo v následující tabulce.
- Po instalaci musí být proveden test, zda ze zařízení neuniká chladivo.

Tabulka a: Minimální plocha místnosti (m²)

Náplň chladiva (kg)	≤ 1,2	1,3	1,4	1,5	1,6	1,7	1,8	1,9	2	2,1	2,2	2,3	2,4	2,5
Montáž na podlahu	/	14,5	16,8	19,3	22	24,8	27,8	31	34,3	37,8	41,5	45,4	49,4	53,6
Montáž do okna	/	5,2	6,1	7	7,9	8,9	10	11,2	12,4	13,6	15	16,3	17,8	19,3
Montáž na stěnu	/	1,6	1,9	2,1	2,4	2,8	3,1	3,4	3,8	4,2	4,6	5	5,5	6
Montáž na strop	/	1,1	1,3	1,4	1,6	1,8	2,1	2,3	2,6	2,8	3,1	3,4	3,7	4

8.3 Pokyny pro údržbu

- Zkontrolujte, zda prostor pro údržbu a podlahová plocha místnosti splňují požadavky uvedené na výrobním štítku.
- Zařízení je dovoleno provozovat pouze v místnostech, které splňují požadavky na výrobním štítku.
- Zkontrolujte, zda je prostor pro údržbu dobře větraný.
- Během práce je třeba zajistit trvalé větrání. Zkontrolujte, zda v prostoru pro údržbu není otevřený oheň nebo potenciální zdroje ohně.
- V prostoru pro údržbu nesmí být otevřený oheň a musí zde být vyvěšena výstražná tabulka „Zákaz kouření“.
- Zkontrolujte, zda je označení na zařízení v dobrém stavu.
- Vyměňte špatně viditelné nebo poškozené varovné značky.

ZPĚTNÝ ODBĚR ELEKTROODPADU



Uvedený symbol na výrobku nebo v průvodní dokumentaci znamená, že použité elektrické nebo elektronické výrobky nesmí být likvidovány společně s komunálním odpadem. Za účelem správné likvidace výrobku jej odevzdejte na určených sběrných místech, kde budou přijata zdarma. Správnou likvidací tohoto produktu pomůžete zachovat cenné přírodní zdroje a napomáháte prevenci potenciálních negativních dopadů na životní prostředí a lidské zdraví, což by mohly být důsledky nesprávné likvidace odpadů. Další podrobnosti si vyžádejte od místního úřadu nebo nejbližšího sběrného místa.

INFORMACE O CHLADICÍM PROSTŘEDKU

Toto zařízení obsahuje fluorované skleníkové plyny zahrnuté v Kjótském protokolu. Údržba a likvidace musí být provedena kvalifikovaným personálem.

Typ chladicího prostředku: R32

Množství chladicího prostředku: viz přístrojový štítek.

Hodnota GWP: 675 (1 kg R32 = 0,675 t CO₂ eq)

GWP = Global Warming Potential (potenciál globálního oteplování)



Zařízení je naplněno hořlavým chladivem R32

V případě problémů s kvalitou nebo jiných kontaktujte prosím místního prodejce nebo autorizované servisní středisko.

Tísňové volání - telefonní číslo: 112

VÝROBCE

SINCLAIR CORPORATION Ltd.

1-4 Argyll St.

London W1F 7LD

Great Britain

www.sinclair-world.com

Zařízení bylo vyrobeno v Číně (Made in China).

ZÁSTUPCE

SINCLAIR Global Group s.r.o.

Purkyňova 45

612 00 Brno

Česká republika

SERVISNÍ PODPORA

SINCLAIR Global Group s.r.o.

Purkyňova 45

612 00 Brno

Česká republika

Bezplatná infolinka: +420 800 100 285

www.sinclair-solutions.com

Obchod: info@sinclair-solutions.com, tel.: +420 541 590 140, fax: +420 541 590 124

Servis: servis@sinclair.cz, tel.: +420 541 590 150, fax: +420 541 590 153

Objednávky: brno-fakturace@sinclair.cz

